

# **RELAX GLASS FRAME**

## **IRA IP65(1500W/1800W)**

**EINBAU-MONTAGEANLEITUNG –SCHRAUBENBEFESTIGUNG**  
**FLUSH-MOUNTED INSTALLATION MANUAL –SCREW FIXING**  
**MANUEL D'INSTALLATION ENCASTRÉ – VIS DE FIXATION**  
**MANUALE DI INSTALLAZIONE DA INCASSO – FISSAGGIO A VITE**  
**MANUAL DE INSTALACIÓN EMPOTRADO – FIJACIÓN DE TORNILLO**  
**INDBYGNINGSINSTALLATIONS MANUAL – SKRUEFASTGØRELSE**  
**INBYGGD INSTALLATIONS MANUAL – SKRUVFÄSTNING**  
**INNEBYGD INSTALLASJONS MANUAL – SKRUEFESTE**  
**UPPOASENNETTAVA ASENNUSOHJE – RUUVI KIINNITYS**



Irrtum und technische Änderungen vorbehalten · Subject to errors and technical changes · Sous réserve d'erreurs et de modifications techniques · Excepto erro ou alteracao tecnica · Salvo error o modificacion tecnica · Fejl og tekniske ændringer forbeholdt · Fel och tekniska ändringar reserverade · Feil og tekniske endringer reservert · Virheet ja tekniset muutokset on varattu!

**EINBAUANLEITUNG VON BRELGF1500-1800X:**

Sehr geehrter Kunde,  
bitte lesen Sie folgende Hinweise vor Inbetriebnahme aufmerksam durch. Sie geben wichtige Informationen für Ihre Sicherheit und den Gebrauch des Gerätes.

**BESTIMMUNGSGEMÄßE VERWENDUNG:**

Das Gerät wärmt im Außenbereich.

**INFORMATION:**

- Das Einbaugehäuse eignet sich ideal für die Installation des Heizgeräts in einer Decke. Der Deckeneinbau kann mit sämtlichen Deckenmaterialien der Herstellerklasse vorgenommen werden.
- Bitte halten Sie die maximale Montagehöhe genau ein, da sonst die Leistung der Geräte beeinträchtigt werden kann. Das Gehäuse besteht aus Edelstahl.

**WARNHINWEIS:**

**Verwenden Sie für den Einbau des Geräts passend zum Material und zur Ausführung der Deckenverkleidung die richtigen Schrauben. Das Gesamtgewicht des Heizgeräts und des Sets beträgt maximal 8 kg. Achten Sie darauf, dass der Installationsort das Fünffache dieses Gesamtgewichts tragen kann.**

**ANMERKUNG:**

Die Halterung (2) wurde speziell für den Deckeneinbau im Gehäuse (3) entworfen. Achten Sie darauf, dass Sie nicht die Halterung für die Wandmontage für den Deckeneinbau verwenden.

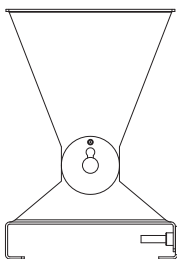

Halterung für Wand- oder Deckenmontage

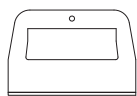

Halterung für Deckeneinbau

- Halten Sie immer die in der Abbildung unten angegebenen Einbauabstände ein (in mm):

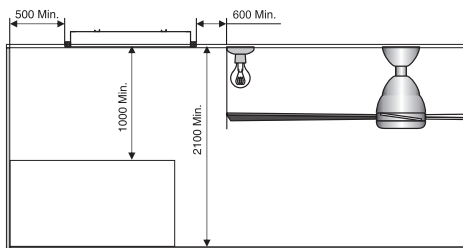
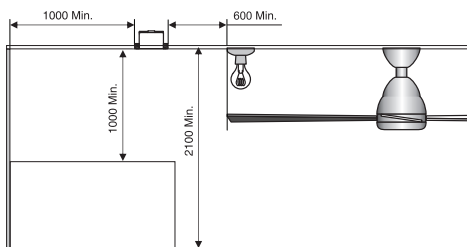

- Der einzuhaltende Mindestabstand zwischen der Rückseite des Gehäuses und sämtlichen Baumaterialien beträgt 150 mm.
- Montieren Sie das Heizgerät nicht direkt unter einer Steckdose. Montieren Sie das Heizgerät auch nicht vor einer Steckdose.
- Die Steckdose muss sich außerhalb der Stellfläche des Geräts befinden, um die Wärmeentwicklung hinter dem Heizgerät zu minimieren.

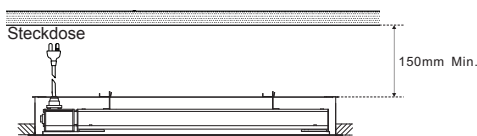

- Der einzuhaltende Mindestabstand zwischen den Gehäuseseiten und sämtlichen tragenden Strukturen beträgt 100 mm. Der einzuhaltende Mindestabstand zwischen benachbarten Gehäusen beträgt 200 mm.

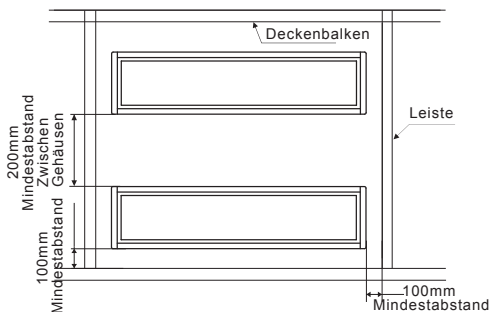

### ANLEITUNG

1. Bitte überprüfen Sie vor der Montage die Vollständigkeit der folgenden Zubehöerteile:

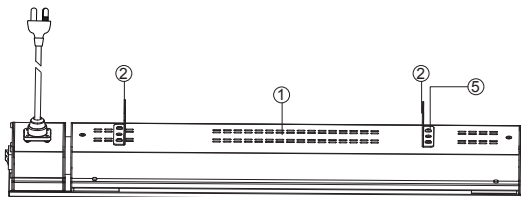
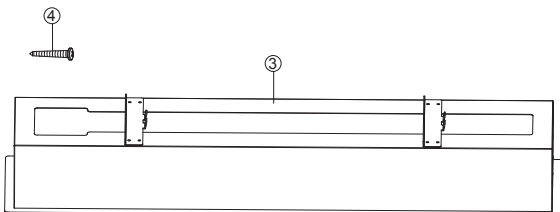

Artikelnr.	Beschreibung	Menge
①	STRAHLER	1
②	HALTERUNG FÜR UNTERPUTZ-MONTAGE	2
③	GEHÄUSE	1
④	SCHRAUBE ST5*30mm	4
⑤	SCHRAUBE M5*10mm	4

2. Die folgende Abbildung illustriert die Maße für die Aussparung:

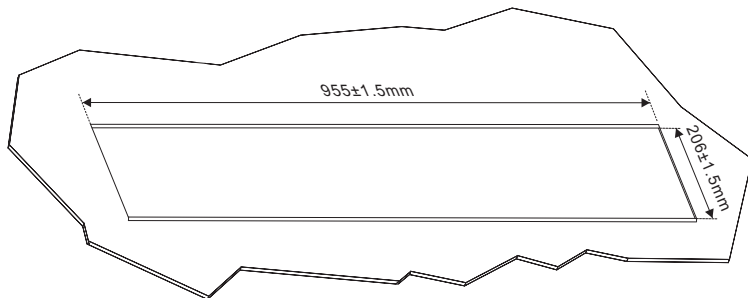

3. Bauen Sie einen Leistenrahmen gemäß der in der Abbildung unten angegebenen Maße:

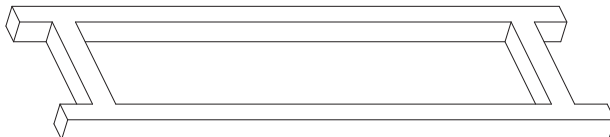
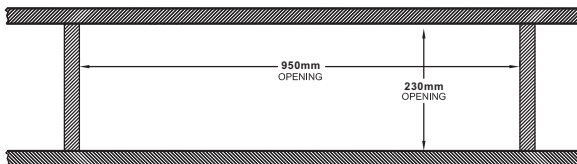

4. Befestigen Sie die Halterung (2) gemäß der nachstehenden Abbildung an der Rückseite des Heizgeräts:

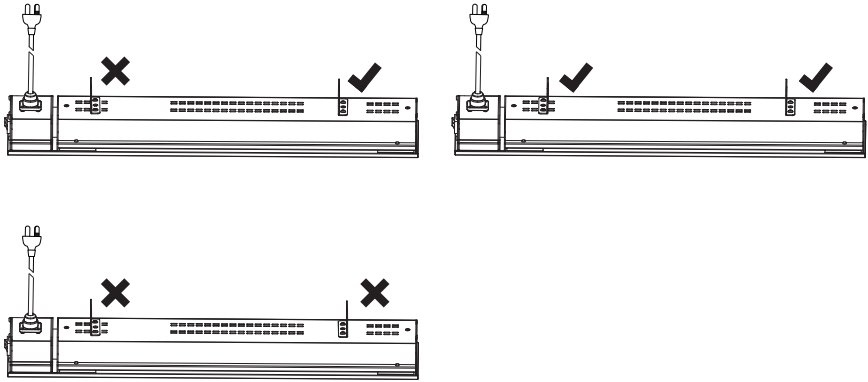

5. Sichern Sie die Halterung durch Anziehen der 4 Schrauben (M5 \* 10mm) wie in der Abbildung unten gezeigt:

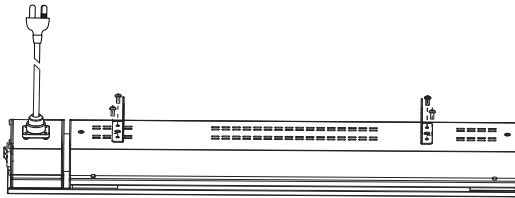

6. Befestigen Sie das Gehäuse mithilfe von 30 mm langen ST5-Schrauben (**nicht im Lieferumfang enthalten**) an der Decke.

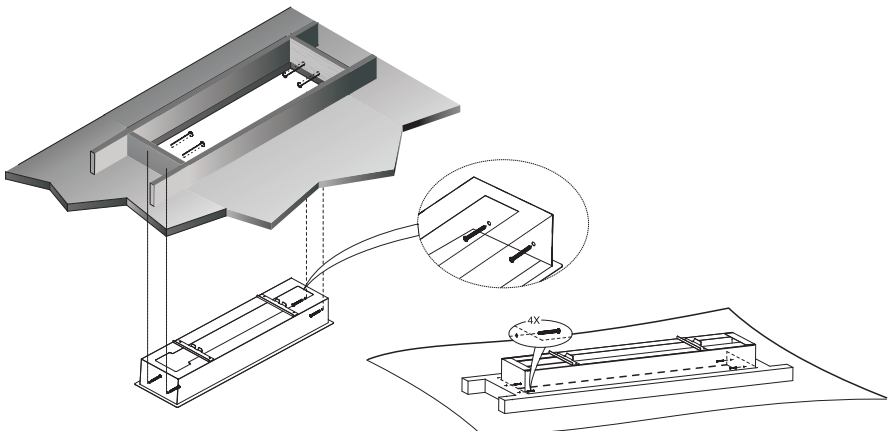

7. Schließen Sie jetzt das Heizgerät in ausgeschaltetem Zustand an die Stromversorgung. Sorgen Sie dafür, dass das Stromkabel nicht an der Rückseite des Heizgeräts anliegt.

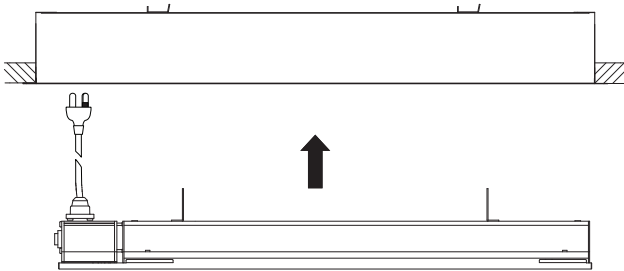

8. Setzen Sie das Heizgerät in das Gehäuse, und stellen Sie dabei sicher, dass Sie die Halterungen gemäß der Abbildung unten durch die Bohrungen an der Oberseite des Gehäuses führen:

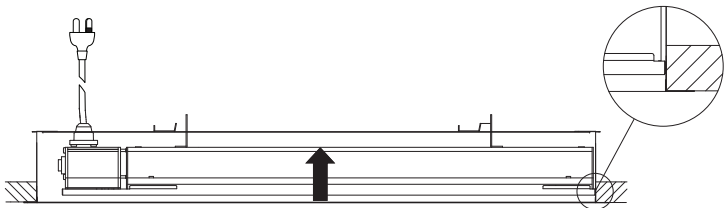

9. Bewegen Sie das Heizgerät nach links und lassen Sie es dann einrasten. Achten Sie dabei darauf, dass die Halter richtig auf dem Aufhänger aufliegen. Schütteln Sie das Heizgerät sanft, um sicherzustellen, dass es festmontiert ist.

